



SONY®

PS3™

PlayStation®3

AR

PlayStation®Move في الرامي

دليل الإرشادات

منظر جانبي

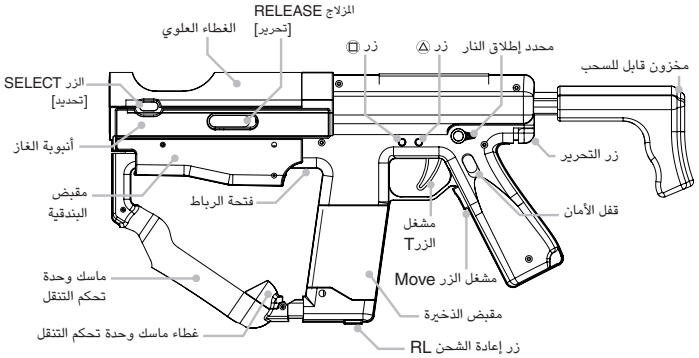

منظر أمامي

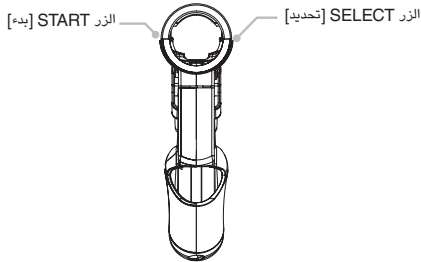

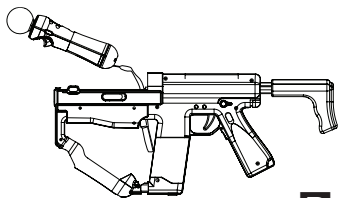

B

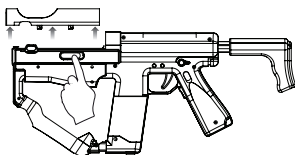

A

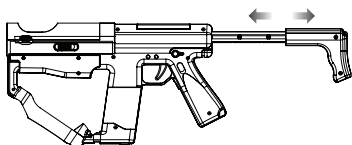

D

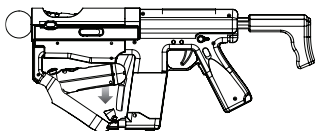

C

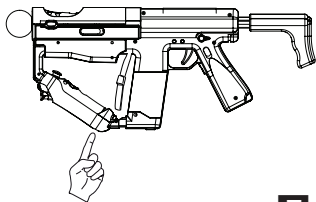

F

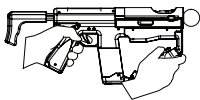

أو



E

قبل استخدام هذا المنتج، اقرأ هذا الدليل بعناية واحتفظ به للرجوع إليه في المستقبل. واطلع أيضًا على الإرشادات الخاصة بجهاز PlayStation®3 ووحدة تحكم الحركة PlayStation®Move ووحدة تحكم التنقل PlayStation®Move. وينبغي على الوالدين قراءة كتيبات الدليل هذه للأطفال الصغار.

تنبيه

- يمكن استخدام "الرامي" فقط مع وحدة تحكم الحركة PlayStation®Move ووحدة تحكم التنقل PlayStation®Move (تباع ككتاهما بشكل منفصل)، ولا يمكن استخدامه بشكل منفصل. لا تقم بتوصيل أي شيء بخلاف وحدة تحكم الحركة ووحدة تحكم التنقل بالرامي.

استخدام الجهاز والتعامل معه

- لا تعرّض هذا المنتج لدرجات الحرارة العالية أو الرطوبة الشديدة أو أشعة الشمس المباشرة.
- تجنّب ملامسة أي سواثل للمنتج.
- لا تضع أي شيء على المنتج، ولا تقف فوقه.
- لا تقذف المنتج وتجنّب تعرّضه للسقوط، حيث يعرّضه ذلك لضرر جسيم.
- اتّبع الإرشادات الواردة أدناه لتجنّب تلف السطح الخارجي للمنتج أو تغيير لونه.
 - امسح المنتج بقطعة قماش ناعمة وجافة.
 - لا تضع موادًا مطاوية أو مادة الفينيل على السطح الخارجي للمنتج لفترة زمنية طويلة.
 - لا تستخدم أي مذيبات أو مواد كيميائية أخرى لتنظيف المنتج، ولا تمسحه بقماش تنظيف معالج كيميائيًا.
 - لا تقم أبدًا بفك الجهاز أو تعديله.

تركيب وحدة تحكم الحركة ووحدة تحكم التنقل

ملاحظة: لا تحاول تركيب أي من وحدتي التحكم أثناء توصيل كبل USB.

- 1 حرّك المزلاج **RELEASE** [تحرير] على كلا الجانبين في وقت واحد لفك الغطاء العلوي لأنبوبة الغاز (الشكل **A**).
- 2 أدخل وحدة تحكم الحركة في أنبوبة الغاز (الشكل **B**).
 - ثبت رباط معصم وحدة تحكم الحركة بالفتحة الموجودة في أنبوبة الغاز.
 - ضع الغطاء المستدير على حافة أنبوبة الغاز، مع محاذاة منفذ توصيل تمديد وحدة تحكم الحركة مع منفذ التوصيل الموجود بأنبوبة الغاز.
 - ركّب وحدة التحكم في أنبوبة الغاز بإحكام؛ بحيث يتم محاذاة منفذ توصيل تمديد وحدة تحكم الحركة بمنفذ التوصيل الموجود بأنبوبة الغاز بإحكام تام.
- 3 ركّب الغطاء العلوي.

٤ أدخل وحدة تحكم التنقل في ماسك وحدة تحكم التنقل (الشكل C).

• افتح غطاء ماسك وحدة تحكم التنقل.

• ضع وحدة تحكم التنقل بحيث يتم محاذاة الثقيبين الصغيرين الموجودين بالجزء السفلي من الغلاف مع مشابك تثبيت الماسك. امسك وحدة تحكم التنقل بشكل مائل وأدخل طرفها العلوي في الماسك، ثم ادفع الجزء السفلي لأسفل حتى يتم تثبيته بمشابك تثبيت الماسك بإحكام.

٥ أغلق غطاء ماسك وحدة تحكم التنقل.

استخدام الرامي

١ لضبط طول المخزون، اضغط على زر التحرير واسحب المخزون للخارج أو ادفعه للداخل وصولاً إلى الطول المطلوب (الشكل D). عند سحب المخزن للخارج، أنصت لسماع النقرات التي تشير إلى مواقع التوقف الآمن.

٢ استخدم إحدى يديك لتشغيل وحدة تحكم التنقل واليد الأخرى لتشغيل مشغل الزر T (الشكل E). ضع رباط معصم وحدة تحكم الحركة حول اليد التي تستخدمها لتشغيل وحدة تحكم التنقل.

(اختياري) لتأمين مشغل الزر Move بحيث لا يمكن الضغط عليه، حرّك «قفل الأمان» الموجود على كلا جانبي الرامي إلى الموضع السفلي. (يتم تحريك الزر الموجود على الجانب الآخر إلى الموضع السفلي تلقائياً) لإلغاء تأمين مشغل الزر Move، أعد «قفل الأمان» إلى الموضع العلوي.

٣ للحصول على معلومات حول التحكم في أزرار اللعب، الرجاء الرجوع إلى دليل اللعبة.

فك وحدتي التحكم في الحركة والتنقل

١ قم بفك وحدة تحكم التنقل من ماسك وحدة تحكم التنقل (الشكل F).

• افتح غطاء ماسك وحدة تحكم التنقل.

• أدخل أحد أصابعك بالثقب الموجود بالجانب السفلي من الماسك لتحرير وحدة تحكم التنقل.

• أغلق غطاء ماسك وحدة تحكم التنقل.

٢ قم بفك وحدة تحكم الحركة من أنبوبة الغاز.

• حرّك المزلاج RELEASE [تحرير] على كلا الجانبين في وقت واحد لفك الغطاء العلوي لأنبوبة الغاز.

• ارفع طرف الغطاء المستدير بوحدة تحكم الحركة أولاً، واسحب وحدة تحكم الحركة لفكها.

• قم بفك رباط معصم وحدة تحكم الحركة من الفتحة الموجودة في أنبوبة الغاز.
• استبدل الغطاء العلوي.

تيار مستمر بجهد ٣,٢ فولت وشدته ٥ ملي أمبير
 ٤٧٩,١٨ مم × ٢١١,٥٧ مم × ٥٦,٩١ مم
 (الطول × الارتفاع × العمق)
 ٦٣٠ جم تقريباً (٢٢,٢ أوقية)

استهلاك الطاقة
 الأبعاد الخارجية
 (بمخزون قابل للسحب مغلق)
 الكتلة

قد يتم تغيير التصميم والمواصفات دون إشعار مسبق.

الضمان

يتمتع هذا الجهاز بضمان لمدة 12 شهراً بدءاً من تاريخ الشراء المبين في وثيقة ضمان الشركة
 المصنعة الوارد بدليل جهاز PS3™.

الرجاء الرجوع إلى دليل جهاز PS3™ للحصول على التفاصيل كاملة.

الشركة المصنعة لهذا الجهاز هي Weifang Goertek Electronics Co., Ltd
 وعنوانها Dongfang North Road, Hi-Tech Industry Development District,
 Weifang, Shandong, China.

يتم التوزيع في أوروبا بواسطة شركة

Sony Computer Entertainment Europe Ltd
 .10 Great Marlborough Street, London, W1F 7LP, United Kingdom

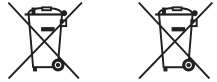

عند رؤية هذا الرمز على أي من منتجاتنا الكهربائية أو البطاريات أو مواد التغليف، فهذا يشير إلى أنه لا ينبغي التخلص من ذلك المنتج الكهربائي أو البطارية بنفس كيفية التخلص من النفايات المنزلية العامة في أوروبا. لضمان التخلص من المنتج والبطارية وفقاً للطريقة الصحيحة للتخلص من النفايات، الرجاء التخلص منهما وفقاً لأي قوانين أو اشتراطات محلية سارية بشأن التخلص من الأجهزة الكهربائية والبطاريات؛ حيث إن التزامك بذلك يساعد على الحفاظ على الموارد الطبيعية وتحسين معايير حماية البيئة في معالجة النفايات الكهربائية والتخلص منها.

“PS” و “PlayStation” علامتان تجاريتان مسجلتان لشركة Sony Computer Entertainment Inc.
 كما أنّ “PS3” علامة تجارية لشركة Sony Computer Entertainment Inc.
 “SONY” و “” علامتان تجاريتان مسجلتان لشركة Sony Corporation.

SONY

